



# DC-B serie

Installatiehandleiding

*DC-B3303X*



Powered by **Direct IP™**

# Voordat u deze gebruiksaanwijzing leest



Dit is een standaard installatiehandleiding voor het gebruik van een IDIS-netwerkcamera. Gebruikers die dit product voor de eerste keer gebruiken en gebruikers die al ervaring hebben met vergelijkbare producten, dienen deze handleiding voorafgaand aan gebruik zorgvuldig door te lezen en moeten zich aan de hierin vermelde waarschuwingen en voorzorgsmaatregelen houden tijdens het gebruik van het product. De in deze handleiding vermelde veiligheids waarschuwingen en -voorschriften zijn bedoeld om correct gebruik van het product te bevorderen en ongelukken of schade aan eigendommen te voorkomen. Deze waarschuwingen en voorschriften moeten te allen tijde worden nageleefd. Bewaar deze handleiding na het doorlezen op een gemakkelijk toegankelijke plek voor toekomstig gebruik.

- De fabrikant is niet verantwoordelijk voor enige productschade als gevolg van het gebruik van niet goedgekeurde onderdelen en accessoires of door fouten van de gebruiker als gevolg van het niet naleven van de instructies in deze handleiding.
- De informatie in dit document wordt als correct beschouwd op de publicatiedatum. De fabrikant is niet verantwoordelijk voor problemen als gevolg van het gebruik van deze informatie. De informatie in dit document kan zonder kennisgeving worden gewijzigd. Herzieningen of nieuwe edities van deze publicatie kunnen worden uitgegeven om deze wijzigingen te verwerken.
- Het verdient aanbeveling dat nieuwe gebruikers van deze netwerkcamera en gebruikers die niet bekend zijn met het gebruik ervan, technische hulp vragen aan hun leverancier over installatie en gebruik van het product.
- Als u het product moet demonteren voor uitbreiding van de functionaliteit of voor reparatiedoeleinden, dient u contact op te nemen met uw leverancier en om professionele hulp te vragen.
- Zowel detailhandelaars als gebruikers moeten zich ervan bewust zijn dat dit product is gecertificeerd als elektromagnetisch compatibel voor commercieel gebruik. Als u dit product onbedoeld hebt verkocht of gekocht, vervang het dan door een consumentenversie.

## Veiligheidssymbolen

Symbool	Type	Beschrijving
	IEC60417, nr. 5031	Gelijkstroom
	IEC60417, nr. 5032	Wisselstroom

## In de tekst

Symbol	Type	Beschrijving
	Voorzichtig	Belangrijke informatie over een specifieke functie.
	Opmerking	Nuttige informatie over een specifieke functie.

## Veiligheidsvoorzorgsmaatregelen

### WAARSCHUWING

KANS OP ELEKTRISCHE SCHOKKEN  
NIET OPENMAKEN

**WAARSCHUWING:** OM DE KANS OP ELEKTRISCHE SCHOKKEN TE BEPERKEN,  
MAG U HET DEKSEL (OF DE ACHTERKANT) NIET VERWIJDEREN.  
BINNENIN BEVINDEN ZICH GEEN BRUIKBARE ONDERDELEN VOOR DE GEBRUIKER.  
LAAT REPARATIES UITVOEREN DOOR GEKWALIFICEERD ONDERHOUDSPERONEEL.

### Belangrijke veiligheidsvoorschriften

#### 1. Instructies lezen

Lees alle veiligheids- en bedieningsinstructies voordat u het apparaat gebruikt.

#### 2. Instructies bewaren

Bewaar de veiligheids- en bedieningsinstructies voor toekomstig gebruik.

#### 3. Schoonmaken

Haal de stekker uit het stopcontact voordat u het apparaat schoonmaakt. Gebruik geen vloeibare reinigingsmiddelen in een spuitbus. Maak het apparaat schoon met een vochtige, zachte doek.

#### 4. Accessoires

Voeg nooit accessoires en/of apparatuur toe zonder goedkeuring van de fabrikant, omdat dergelijke toevoegingen brand, elektrische schokken of persoonlijk letsel kunnen veroorzaken.

#### 5. Water en/of vocht

Gebruik dit apparaat niet in de buurt van water of in aanraking met water.

#### 6. Plaatsing en accessoires

Monteer dit apparaat niet aan muren of plafonds die niet sterk genoeg zijn voor de camera. Het apparaat kan vallen en ernstig letsel toebrengen aan een kind of volwassene en ernstige schade toebrengen aan het apparaat. Volg bij montage aan de muur of op een plank de instructies van de fabrikant en gebruik een montageset die is goedgekeurd door de fabrikant.



Wees voorzichtig als u het apparaat op een karretje verplaatst. Door abrupt stoppen, hard duwen of een oneffen ondergrond kan het karretje met het apparaat omvallen.

Plaats dit apparaat niet in een afgesloten ruimte. Zorg voor voldoende ventilatie om te voorkomen dat de omgevingstemperatuur stijgt. Dit kan leiden tot storingen of brandgevaar.

#### 7. Voedingsbronnen

Sluit dit apparaat alleen aan op het type voedingsbron dat is aangegeven op het etiket. Als u niet zeker weet wat het type voeding is, kunt u contact opnemen met de leverancier van uw apparaat of uw plaatselijke energiebedrijf.

Installeer voor een veilige werking desgewenst een UPS-systeem (Uninterruptible Power Supply) om schade door onverwachte stroomonderbrekingen te voorkomen. Neem voor vragen over UPS contact op met uw UPS-leverancier.

De apparatuur moet gemakkelijk te bedienen blijven.

#### 8. Voedingskabel

De gebruiker of installateur moet alle netsnoeren en TNT-aansluitingen ontkoppelen alvorens het apparaat te hanteren.

#### 9. Bliksem

Voor extra beveiliging van de apparatuur tijdens een onweersbui of als deze langere tijd onbeheerd of ongebruikt is, koppelt u deze los van de contactdoos en ontkoppelt u de antenne of het kabelsysteem. Dit voorkomt schade aan de apparatuur door blikseminslag en spanningspieken. Gebruik overspanningsbeveiliging als het vaak onweert op de plaats waar het apparaat is geïnstalleerd.

#### 10. Overbelasting

Zorg dat u de stopcontacten en verlengsnoeren niet overbelast, omdat dit brand of elektrische schokken kan veroorzaken.

#### 11. Objecten en vloeistoffen

Steek nooit objecten in de openingen van dit apparaat omdat deze in contact kunnen komen met gevaarlijke spanningspunten of onderdelen die kortsluiting kunnen veroorzaken. Dit kan leiden tot brand of elektrische schokken. Mors geen vloeistoffen op dit apparaat.

#### 12. Onderhoud

Voer nooit zelf onderhoud uit aan dit apparaat. Laat al het onderhoud over aan gekwalificeerd onderhoudspersoneel.

#### 13. Schade waarvoor onderhoud vereist is

Haal de stekker uit het stopcontact en laat in de volgende situaties alle reparaties over aan gekwalificeerd onderhoudspersoneel:

- Wanneer de voedingskabel of de stekker beschadigd is.
- Als er vloeistof is gemorst of het apparaat is geraakt door objecten.
- Als het apparaat is blootgesteld aan regen of water.
- Als de apparatuur niet normaal functioneert na het opvolgen van de instructies in de gebruiksaanwijzing, pas dan alleen de besturingselementen aan die in de handleiding zijn beschreven, omdat het onjuist aanpassen van andere besturingselementen schade tot gevolg kan hebben en vaak een uitgebreide ingreep van een gekwalificeerde technicus vereist om de normale werking van de apparatuur weer terug te zetten.
- Als het apparaat is gevallen of de behuizing beschadigd is.
- Als het apparaat een opmerkelijke verandering in prestaties vertoont. Dit geeft aan dat er onderhoud moet worden gepleegd.

#### 14. Vervangingsonderdelen

Als er vervangingsonderdelen nodig zijn, zorg dan dat de onderhoudsmonteur vervangende onderdelen gebruikt die door de fabrikant zijn gespecificeerd of die dezelfde eigenschappen hebben als de oorspronkelijke onderdelen. Ongeoorloofde vervangingen kunnen leiden tot brand, elektrische schokken of andere gevaren.

#### 15. Veiligheidscontrole

Vraag na onderhoud of reparatie of de monteur veiligheidscontroles wil uitvoeren om na te gaan of het apparaat weer naar behoren werkt.

#### 16. Installatie ter plaatse

Deze installatie moet worden uitgevoerd door gekwalificeerd personeel en moet voldoen aan de plaatselijke voorschriften.

#### 17. De juiste batterijen

Waarschuwing: Er bestaat ontploffingsgevaar als een batterij wordt vervangen door een onjuist type.

Vervang de batterij alleen door een vergelijkbaar type batterij.

Verwijder gebruikte batterijen volgens de instructies.

De batterij mag niet worden blootgesteld aan extreme hitte, zoals zonlicht, vuur of een andere warmtebron.

#### 18. Aanbevolen maximale omgevingstemperatuur

Er moet een door de fabrikant aanbevolen maximale omgevingstemperatuur voor het apparaat zijn gespecificeerd, zodat de klant en installateur een geschikte maximale omgevingstemperatuur voor het apparaat kunnen bepalen.

## FCC-verklaring

DIT APPARAAT IS GETEST EN IN OVEREENSTEMMING BEVONDEN MET DE LIMIETEN VOOR DIGITALE APPARATEN VAN KLASSE A, CONFORM DEEL 15 VAN DE FCC-VOORSCHRIFTEN. DEZE LIMIETWAARDEN ZIJN VASTGESTELD OM EEN REDELIJKE BESCHERMING TE BIEDEN TEGEN SCHADELIJKE STORING ALS DE APPARATUUR WORDT GEBRUIKT IN EEN COMMERCIËLE OMGEVING. DIT APPARAAT GENEREERT EN GEBRUIKT RADIOFREQUENTIE-ENERGIE EN KAN DEZE UITSTRALEN, EN KAN SCHADELIJKE INTERFERENTIE MET RADIOCOMMUNICATIE VEROORZAKEN INDIEN HET APPARAAT NIET WORDT GEÏNSTALLEERD EN GEBRUIKT IN OVEREENSTEMMING MET DE GEBRUIKSAANWIJZING. BIJ GEBRUIK VAN DIT APPARAAT IN EEN WOONWIJK IS DE KANS OP SCHADELIJKE INTERFERENTIE GROOT. IN DAT GEVAL MOETEN GEBRUIKERS DE INTERFERENTIE OP EIGEN KOSTEN CORRIGEREN.

**WAARSCHUWING:** WIJZIGINGEN OF AANPASSINGEN DIE NIET EXPLICIET ZIJN GOEDGEKEURD DOOR DE VOOR NALEVING VERANTWOORDELIJKE PARTIJ, KUNNEN DE BEVOEGDHEID VAN DE GEBRUIKER OM DE APPARATUUR TE BEDIENEN ONGELDIG MAKEN. DIGITALE APPARATEN VAN DEZE KLASSE VOLDOEN AAN ALLE VEREISTEN VAN DE CANADESE VOORSCHRIFTEN VOOR APPARATEN DIE INTERFERENTIE VEROORZAKEN.

## WEEE (Waste Electrical & Electronic Equipment)

### Correcte verwijdering van dit product

*(Van toepassing op de Europese Unie en andere Europese landen met gescheiden inzameling)*



Deze markering op het product of de documentatie geeft aan dat het product aan het eind van de levensduur niet met ander huishoudelijk afval mag worden verwijderd. Om mogelijke schade aan het milieu of de volksgezondheid door ongecontroleerde verwijdering van afval te voorkomen, moet dit product worden gescheiden van andere soorten afval en verantwoord worden gerecycled om duurzaam hergebruik van materialen te bevorderen.

Huishoudelijke gebruikers kunnen contact opnemen met de winkel waar ze het product hebben gekocht of met de lokale overheid voor informatie over waar en hoe ze dit artikel milieuvriendelijk kunnen laten recyclen.

Zakelijke gebruikers kunnen contact opnemen met hun leverancier en de voorwaarden van het koopcontract controleren. Dit product mag niet worden gemengd met ander te verwijderen bedrijfsafval.

## Copyright

© 2017 IDIS Co., Ltd.

IDIS Co., Ltd. behoudt zich alle rechten voor inzake deze gebruiksaanwijzing.

Gebruik of duplicatie van deze gebruiksaanwijzing, zowel gedeeltelijk als geheel, zonder de voorafgaande toestemming van IDIS Co., Ltd. is streng verboden.

De inhoud van deze gebruiksaanwijzing kan zonder voorafgaande kennisgeving worden gewijzigd om redenen zoals functionaliteitsverbeteringen.

## Gedeponeerde handelsmerken

IDIS is een gedeponeed handelsmerk van IDIS Co., Ltd.

Overige bedrijfs- en productnamen zijn gedeponeerde handelsmerken van hun respectievelijke eigenaren.

De informatie in deze gebruiksaanwijzing wordt verondersteld juist te zijn vanaf de datum van publicatie, ook al is de uitleg van enkele functies niet opgenomen. We zijn niet verantwoordelijk voor problemen als gevolg van het gebruik van deze informatie. De informatie in dit document kan zonder kennisgeving worden gewijzigd. Herzieningen of nieuwe edities van deze publicatie kunnen worden uitgegeven om deze wijzigingen te verwerken.

Dit product bevat software die gedeeltelijk op opensource-inhoud is gebouwd. Codes voor de corresponderende opensource-inhoud zijn als download beschikbaar. Raadpleeg voor meer informatie de software-cd (OpenSourceGuide\OpenSourceGuide.pdf) of de opensource-gebruiksaanwijzing die bij deze gebruiksaanwijzing wordt geleverd.

# Inhoudsopgave

---

## 1

### **Deel 1 - Inleiding ..... 6**

Productkenmerken.....	6
Accessoires .....	7
Overzicht .....	8
Voorkant .....	8
Zijkant.....	8
Bovenkant.....	9
Achterkant .....	12
Installatie .....	13
Lens met handmatig diafragma .....	13
DC-type / P-type lens met automatisch diafragma .....	13
CS-bevestigingslens .....	14
C-bevestigingslens.....	14
Afmetingen.....	14

## 2

### **Deel 2 - Cameraverbinding ..... 15**

Met een op DirectIP™ NVR gebaseerde lay-out .....	15
Met een niet op DirectIP™ NVR gebaseerde lay-out.....	16

## 3

### **Deel 3 - Bijlage ..... 17**

Problemen oplossen .....	17
Specificaties.....	18

# Deel 1 - Inleiding

## Productkenmerken

**DC-B3303X** is een IP-gebaseerde netwerkcamera die video via ethernet comprimeert en verzendt. Gebruik het IDIS Discovery-programma om de instellingen van de netwerkcamera te wijzigen of het IDIS Solution Suite Compact-programma om meerdere netwerkcamera's te beheren. Daarnaast kunt u met de geïntegreerde webserver (IDIS Web) via een browser op afstand livevideobeelden bekijken of opgenomen videobeelden scannen. U kunt ook het meegeleverde programma voor externe toegang gebruiken om netwerkcamera's te beheren en videobeelden te bekijken of op te nemen.



In deze handleiding verwijst de term **Extern systeem** naar de computer waarop het externe programma (IDIS Solution Suite Compact of IDIS Web) wordt uitgevoerd.

- Ondersteuning voor DirectIP-modus met een DirectIP™ NVR waarmee gebruikers eenvoudig zonder een pc alle vereiste configuraties kunnen instellen
  - Ondersteuning voor ONVIF-protocol (Core-specificatieversie 2.4.2)
  - Multistreaming voor videobewaking met een hoge resolutie en hoge kwaliteit, en gelijktijdig opnemen in realtime, met flexibele configuraties voor deze mogelijkheden
  - Ondersteuning voor algoritmen voor H.265- en H.264- videocompressie en M-JPEG-compressie voor stilstaande beelden
  - Ondersteuning voor videocompressiesnelheid met 4 fasen en meerdere compressieresoluties
  - Bi-directionele audiocommunicatieondersteuning voor externe audiodialogen
  - Buffering van videostreams om pre-/post-eventbuffering en netwerkvertragingen te voorkomen en de betrouwbaarheid van netwerkopnamen te verbeteren
  - Externe bewaking via browser of externe software
  - Automatisch genereren van webcastingcode (HTML)
  - Maximaal 10 gelijktijdige externe verbindingen
- IP-filters, HTTPS, SSL, IEEE 802.1X en configureerbare bevoegdheidsniveaus voor gebruikers voor een betere beveiliging
  - Beperking van netwerkbandbreedte en MAT-functies voor een efficiënter gebruik van netwerkbandbreedte
  - Eenvoudige netwerktoegang via UPnP-functie (Universal Plug and Play) en ingebouwd mDNS-protocol (Multicast DNS)
  - Compensatie voor breed dynamisch bereik (True WDR) voor verbeterde videokwaliteit in situaties met hoge contrasten
  - Ondersteuning voor trage sluitertijd voor verbeterde video-opnamen in situaties met weinig licht
  - Dag- en nachtmodus (ingebouwd IR-snijfilter)
  - Snelle en eenvoudige firmware-upgrades via het netwerk
  - Functies voor redundante firmware en automatisch herstel voor een verbeterde systeemstabiliteit
  - Netwerkgebaseerd geïntegreerd beheer van meerdere netwerkcamera's
  - Meerdere modi voor gebeurtenisdetectie: Alarmingang, bewegingsdetectie, tripzone, audiodetectie en manipulatie
  - Back-upopslag op een micro-SD-kaart als beveiliging tegen gegevensverlies tijdens netwerkonderbrekingen
  - Ondersteuning voor 12 V DC en PoE (Power over Ethernet)
  - Ondersteuning voor beheer van het stuurprogramma pannen/hellen via de RS485-interface
  - Ondersteuning voor lenscorrectie C-/CS-bevestiging
  - Video-uitvoer (NTSC en PAL)
  - Ingebouwde microfoon



Externe bewaking en opnemen via multistreaming zijn beschikbaar in het IDIS Solution Suite Compact-programma. Raadpleeg de **handleiding** voor meer informatie over het gebruik van IDIS Solution Suite Compact.



Er geldt een limiet voor het aantal gebruikers dat gelijktijdig extern via het internet kan worden verbonden.

## Accessoires

Controleer de inhoud van de doos bij aankoop van het product om te controleren of de volgende accessoires aanwezig zijn. Externe kenmerken en kleuren van de accessoires kunnen afhankelijk van het model verschillen.

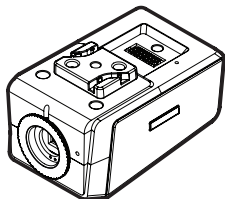

Netwerkcamera

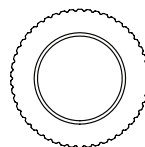

C-bevestigingsring

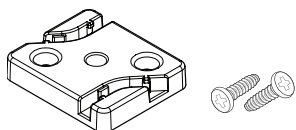

Installatieonderdelen

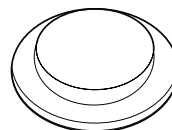

Beschermkap (voor op de camera)

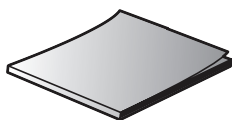

Snelstartgids

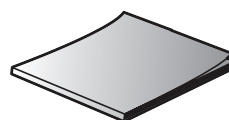

Opensourcehandleiding

## Overzicht

- De kleur en het ontwerp van het product kunnen variëren afhankelijk van het model.

### Voorkant

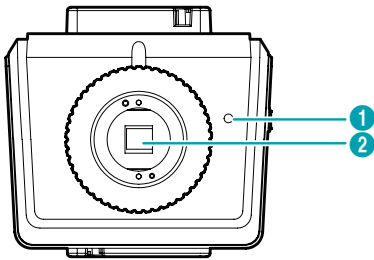

1	Ingebouwde microfoon
2	Beeldsensor

- **Ingebouwde microfoon**  
Ontvangt audio.
- **Beeldsensor**  
Converteert optische gegevens naar elektronische signalen.

- Gebruik de beschermkap om de beeldsensor te beschermen wanneer de lens niet aan de camera is bevestigd.

### Zijkant

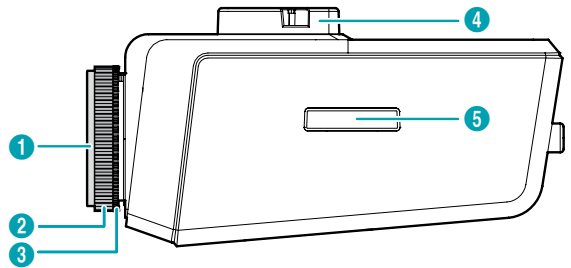

1	Beschermkap
2	C-bevestigingsring
3	Instelring voor backfocus
4	Montagebeugel
5	Sleuf voor SD-geheugenkaart

- **Beschermkap**  
Gebruik de beschermkap om de beeldsensor te beschermen wanneer de lens niet aan de camera is bevestigd.
- **C-bevestigingsring**  
Bevestig de C-bevestigingsring aan de camera bij gebruik van een C-bevestigingslens.
- **Instelring voor backfocus**  
Maak de schroef los en draai de ring rechtsom of linksom om de backfocus aan te passen. Draai wanneer u klaar bent de schroef weer vast om de backfocus te vergrendelen.



### • Montagebeugel

Deze beugel kan boven of onder de camera worden geïnstalleerd. Gebruik schroeven van het type 1/4-20 UNC (20-draads), 2,5 mm +/- 0,2 mm (ISO-norm) of 0,197 (ASA-norm) om de beugel te monteren.

### • Sleuf voor SD-geheugenkaart

Open het klepje en plaats een micro-SD-kaart in de sleuf. (We raden een SLC (Single Level Cell)- of MLC (Multi Level Cell)-kaart van SanDisk of Transcend aan.)



- Verwijder de SD-kaart niet wanneer het systeem actief is. Als u de kaart verwijdert wanneer het systeem actief is, kan er storing in het systeem optreden en/of kunnen de opgeslagen gegevens op de SD-kaart beschadigd raken.
- Een SD-kaart is een vergankelijk product met een beperkte levensduur. Door langdurig gebruik kunnen de geheugensectoren van de kaart worden beschadigd en dit kan leiden tot gegevensverlies of een defecte geheugenkaart. Test de SD-kaart regelmatig en vervang deze wanneer nodig.

## Bovenkant

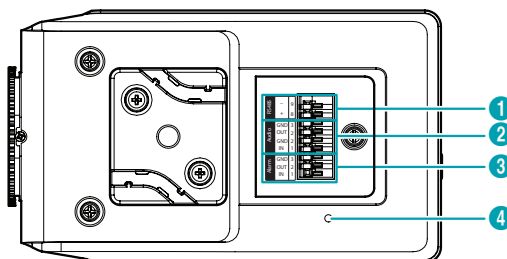

1	RS485-poort
2	Audio-ingang/-uitgang
3	Alarmingang/-uitgang
4	Schakelaar voor fabrieksinstellingen herstellen

### • RS485-poort

Sluit op deze poort een stuurprogramma voor pannen/hellen aan. Sluit de TX+/RX+, TX-/RX- van het stuurprogramma aan op de +/- van de netwerkcamera. Raadpleeg de **handleiding** van de fabrikant van het stuurprogramma voor pannen/hellen voor meer informatie over RS485-verbindingen.

### • Audio-ingang/-uitgang

- **Uit:** sluit op deze poort een versterker aan (lijn uit). Dit apparaat bevat geen ingebouwde audioversterker. Gebruikers moeten daarom een afzonderlijk luidsprekersysteem met ingebouwde versterker aanschaffen.
- **In:** sluit een audiobron aan (lijn in). De voorkant bevat een ingebouwde microfoon.

• **Alarmingang/-uitgang**

- **Uit:** Dit is de BJT (Bipolar Junction Transistor) - open collector-uitvoer. Als de spanning en de stroom de specificatielimit overschrijden (max. belasting: 30 mA, max. spanning: 5 V DC, anders kan het product worden beschadigd. Raadpleeg de onderstaande circuitafbeelding wanneer u een apparaat aansluit dat de specificatielimit overschrijdt.

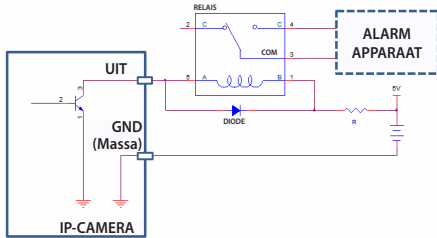



 Bij gebruik met een externe inductieve belasting (bijv. relais) moet ter bescherming een diode gelijk aan de belasting worden aangesloten. Anders kan het product worden beschadigd.

- **In:** sluit op deze poort een alarmingangapparaat aan. (Mechanisme: kies tussen een NC-type (Normally Closed, normaal gesloten) of een NO-type (Normally Open, normaal open)) Sluit een mechanische of elektrische schakelaar aan op de alarmingangpoort en de GND-connector. Het bereik van alarmingang is 0 V tot 5 V. Om de alarminvoer van een elektrische schakelaar te detecteren, moet het signaal hoger liggen dan 4,3 V bij NC-schakelaars en lager dan 0,3 V bij NO-schakelaars, en moet dit signaal langer dan 0,5 seconden duren.

• **Schakelaar voor fabrieksinstellingen herstellen**

Herstelt de standaard fabrieksinstellingen van de camera. Voor meer informatie raadpleegt u **Fabrieksinstellingen herstellen**.

 Houd bij het aansluiten van een audio in-/uit- of RS485-connector de knop ingedrukt en duw de connector door de sleuf. Laat de knop los en trek voorzichtig aan de kabel om te controleren of deze stevig vastzit. Verwijder de kabel door de knop in te drukken en de kabel los te trekken.

-  • Raadpleeg uw plaatselijke wetgeving en voorschriften over het maken van video- of audio-opnamen. De gebruiker is aansprakelijk voor elke wetsovertreding. (Artikel 25-5 van de Personal Information Protection Act (Wet bescherming persoonsgegevens): gebruikers van apparaten voor de verwerking van beeldgegevens mogen dergelijke apparaten niet gebruiken voor doeleinden die afwijken van de oorspronkelijk tijdens de installatie van het apparaat beoogde doeleinden, dergelijke apparaten niet plaatsen op locaties die afwijken van de oorspronkelijk beoogde locaties en dergelijke apparaten niet gebruiken om audio op te nemen.)
- De netwerkconnector is niet ontworpen om rechtstreeks te worden aangesloten met kabels of draden voor buitengebruik.

## Fabrieksinstellingen herstellen

Gebruik de schakelaar voor fabrieksinstellingen herstellen alleen om de camera terug te zetten naar de standaard fabrieksinstellingen.



Bij het herstellen van de fabrieksinstellingen worden alle door de gebruiker geconfigureerde camera-instellingen gewist.

- 1 Schakel de voedingsbron uit, steek een recht puntig voorwerp in de opening op de schakelaar en druk de resetschakelaar omlaag.
- 2 Houd de schakelaar ingedrukt en sluit de voedingsadapter weer aan.
- 3 Zodra het apparaat weer wordt ingeschakeld en de ledlampjes beginnen te knipperen, wacht u 5 seconden voordat u de schakelaar loslaat.
- 4 Het apparaat activeert het herstelproces en wordt opnieuw opgestart. Alle camera-instellingen worden na het opnieuw opstarten teruggezet naar de standaard fabrieksinstellingen.

Het is ook mogelijk om de fabrieksinstellingen te herstellen door de resetschakelaar in te drukken en los te laten wanneer de camera is ingeschakeld of door het IDIS Discovery-programma te gebruiken op een externe locatie. Bij het herstellen van de fabrieksinstellingen wordt het systeem opnieuw opgestart. Raadpleeg de **IDIS Discovery-handleiding** voor meer informatie over fabrieksinstellingen herstellen.

## I/O-connector

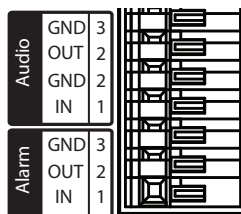

Audio	GND (Massa)	Aarding
	Uit	Audio-uitgang
	GND (Massa)	Aarding
	In	Audio-ingang
Alarm	GND (Massa)	Aarding
	Uit	Alarmitgang (Laag - Open Collector-uitvoer)
	In	Alarmingang

## RS485-connector



Master-apparaat	Slave-apparaat
+ → naar → TX+/RX+	
- → naar → TX-/RX-	

## Achterkant

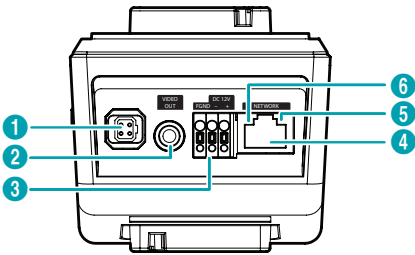

1	Aansluiting voor lens met automatisch diafragma
2	Video-uitgang
3	Voeding
4	Netwerkpoort
5	Netwerkledlampje
6	Aan/uit-ledlampje

### • Aansluiting voor lens met automatisch diafragma

Sluit bij gebruik van een DC-type-lens of P-type-lens met automatisch diafragma de aansluiting voor het automatisch diafragma aan.

- De lens moet een lange aansluiting voor automatisch diafragma hebben.

### • Video-uitgang

Sluit de monitor aan.

- Gebruik deze poorten voor videovoorbeelden en niet-bewakingsbeelden.

### • Voeding

- **DC12V +/-:** sluit op deze poorten de draden van de voedingsadapter aan. Zorg ervoor dat de kabels + en - elkaar niet kruisen. Het systeem wordt opgestart zodra dit op een voedingsbron wordt aangesloten.
- **Aarding frame:** wordt gebruikt om het apparaat te aarden.

### • Netwerkpoort

Sluit op deze poort een Cat5e-kabel met RJ-45-connector aan. Bij gebruik van een PoE-schakelaar kunt u de camera met een ethernetkabel aansluiten. Raadpleeg de handleiding van de fabrikant van de schakelaar voor meer informatie over het gebruik van PoE-schakelaars. U kunt deze camera configureren, beheren en upgraden, en de beelden via het netwerk op een externe computer controleren. Raadpleeg de **IDIS Discovery-handleiding** voor meer informatie over de configuratie van netwerkverbindingen.

### • Netwerkledlampje

Geeft de status van de netwerkverbinding aan. Voor meer informatie raadpleegt u **Betekenis van de verschillende ledstatussen**.

### • Aan/uit-ledlampje

Geeft de status van het systeem aan. Voor meer informatie raadpleegt u **Betekenis van de verschillende ledstatussen**.

- Druk de knop in en plaats de video-uitvoer-/voedingsconnector in de opening. Laat de knop los en trek voorzichtig aan de kabel om te controleren of deze stevig vastzit. Verwijder de kabel door de knop in te drukken en de kabel los te trekken.

-  Bij het overschakelen van 12 V DC naar PoE als voedingsbron wordt het systeem opnieuw opgestart zodra de voedingsadapter is afgekoppeld.
- Aard de aardingsterminal van de voedingspoort voor gebruik.
- Zorg ervoor dat de voedingskabel zo is geplaatst dat deze geen struikelgevaar vormt of kan worden beschadigd door stoelen, kasten, bureaus en andere voorwerpen in de buurt. Leg de voedingskabel niet onder tapijt of vloerkleden en sluit de kabel niet aan op een stopcontact waarop meerdere apparaten zijn aangesloten.

### Betekenis van de verschillende ledstatussen

Ledstatus		Beschrijving
Aan/uit-ledlampje	Uit	Voeding niet aangesloten
	Knippert	Bezig met opstarten
	Aan	Ingeschakeld
Netwerk-ledlampje	Aan	Niet verbonden met een netwerk
Voedings-ledlampje/ netwerk-ledlampje	Knippert (opeenvolgend)	Bezig met software-upgrade

## Voedingsaansluiting

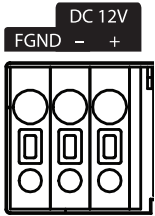

<b>DC12V +</b>	Voedingsaansluiting (controleer op + en -)
<b>DC12V -</b>	
<b>FGND</b>	Aarding van frame

## Installatie

De lens is afzonderlijk verkrijgbaar. Neem contact op met uw cameraleverancier als u een lens wilt aanschaffen. Deze camera ondersteunt lenzen met handmatig diafragma en DC-type-lenzen met automatisch diafragma en P-diafragma-lenzen met CS-bevestiging of C-bevestiging.

- De kleur en het ontwerp van het product kunnen variëren afhankelijk van het model.
- We raden megapixel-lenzen aan voor duidelijkere beelden met een hogere resolutie.
- Videolenzen met automatisch diafragma worden niet ondersteund.
- Gebruik een lens die niet zwaarder is dan 450 g. Zwaardere lenzen kunnen de camera uit balans brengen.
- Wijzig de instelling van diafragrammodus wanneer u P-diafragma-lenzen installeert.

- Controleer of de muur of het plafond moet worden versterkt. De camera kan vallen als de muur of het plafond het gewicht van de camera niet kan dragen.
- Installeer de camera in een schaduwrijke zone. Als de camera wordt geïnstalleerd in direct zonlicht, kan dit een ongunstige invloed hebben op de werking.

## Lens met handmatig diafragma

- 1 Verwijder de beschermkap van de camera.
- 2 Draai de lens rechtsom en monteer deze op de camera.
- 3 Draai de diafragramring van de lens om het diafragma te openen en vervolgens juist af te stellen.

## DC-type / P-type lens met automatisch diafragma

- 1 Soldeer, indien nodig, de aansluitkabel van de lens aan de aansluiting. Meer informatie over het vast solderen van de stuurkabel van de lens vindt u in de **handleiding** van de lensfabrikant.

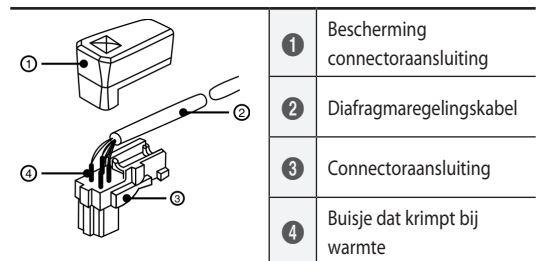

	PIN	Naam (DC)	Naam (P)
1	1	Remspoel (demper) -	A +
2	2	Remspoel (demper) +	B +
3	3	Aandrijfspoel +	B -
4	4	Aandrijfspoel -	A -

- 2 Verwijder de beschermkap van de camera.
- 3 Draai de lens rechtsom om deze op de camera te monteren en sluit de aansluiting van het automatisch diafragma aan op de aansluiting van de lens met automatisch diafragma.

De aansluiting van het automatisch diafragma moet minimaal 20 cm lang zijn voor aansluiting op de camera.

## CS-bevestigingslens

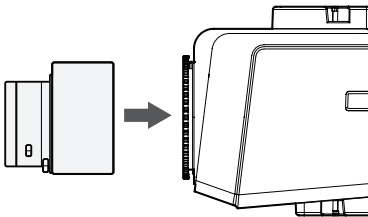

- 1 Verwijder de beschermkap van de camera.
- 2 Draai de lens rechtsom en monteer deze op de camera.

## C-bevestigingslens

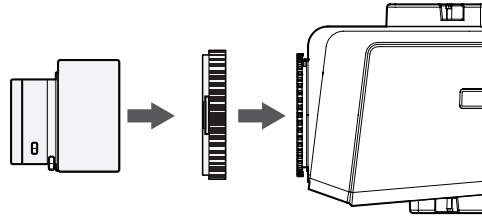

- 1 Verwijder de beschermkap van de camera.
- 2 Draai de bevestigingsring rechtsom en monteer de ring op de camera.
- 3 Draai de C-bevestigingslens rechtsom en monteer deze op de C-bevestigingsring.

## Afmetingen

### Voorkant

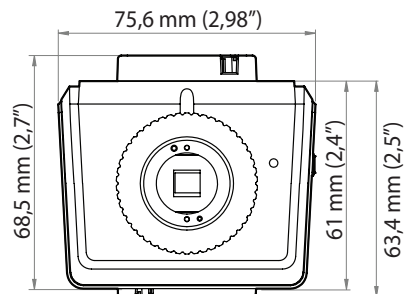

### Zijkant

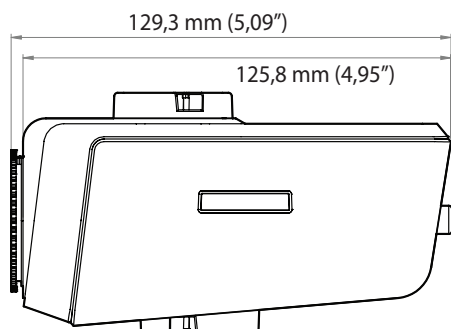

## Deel 2 - Cameraverbinding

Gebruik de camera door verbinding te maken met DirectIP™ NVR, niet-DirectIP™ NVR of VMS zoals IDIS Solution Suite Compact.

### Met een op DirectIP™ NVR gebaseerde lay-out

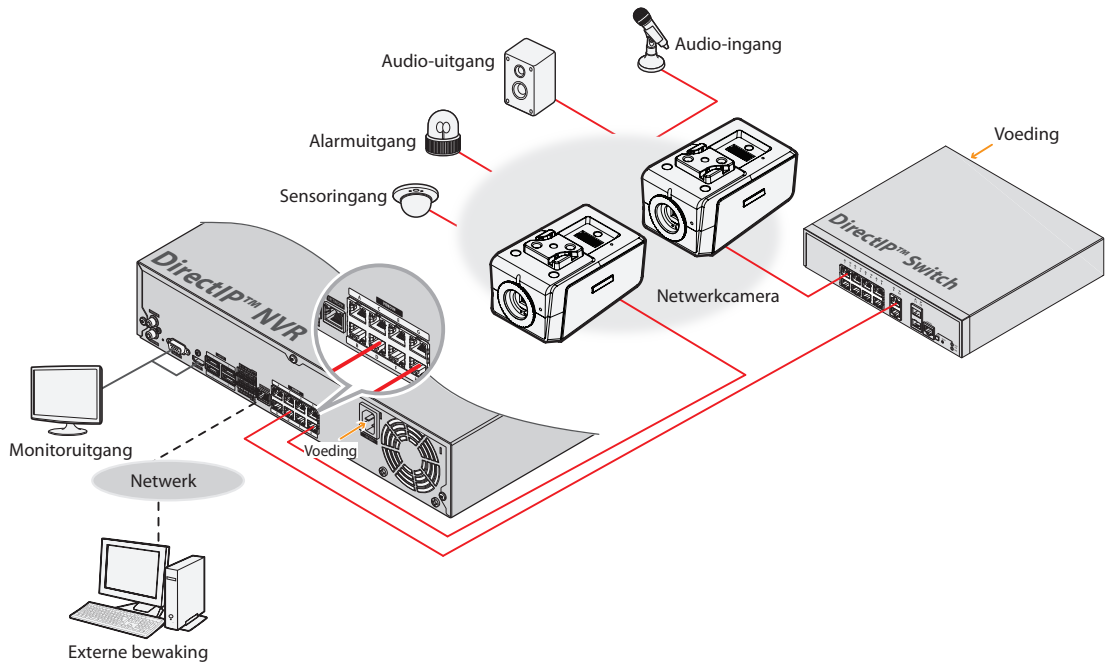

DirectIP™ NVR maakt het gemakkelijk om camera's te gebruiken zonder aanvullende netwerkconfiguraties. Elke camera kan worden bediend via het DirectIP™ NVR-installatiemenu, zonder pc. Zie de pagina's over camera-instellingen in de DirectIP™ NVR-handleiding voor gedetailleerde camera-instellingen.

**Gebruikers die de camera gebruiken met een DirectIP™ NVR-verbinding hoeven geen rekening te houden met de inhoud van de camerahandleiding.**

## Met een niet op DirectIP™ NVR gebaseerde lay-out

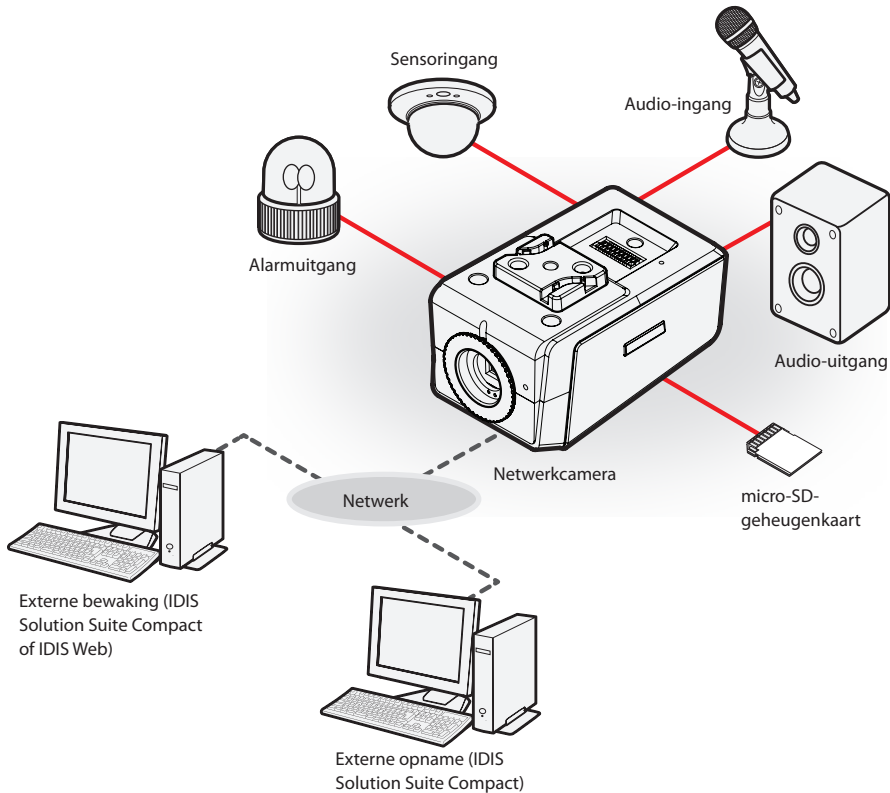

Bedien de camera via het netwerk met op een computer geïnstalleerde software.  
Ideaal voor het gebruik van de camera via het netwerk op een externe locatie.

**De inhoud in de camerahandleiding geldt alleen voor gebruikers die de camera gebruiken met een verbinding die niet via DirectIP™ NVR loopt of met een VMS-verbinding zoals IDIS Solution Suite Compact.**



## Deel 3 - Bijlage

### Problemen oplossen

Probleem	Controleren
<b>De hoofdeenheid gaat niet aan.</b>	<ul style="list-style-type: none"><li>• Controleer de aansluiting van de voedingskabel.</li><li>• Controleer het stopcontact.</li></ul>
<b>De PoE-schakelaar wordt niet herkend.</b>	Controleer de aarding van het I/O-apparaat dat op de camera en de PoE-schakelaar is aangesloten. Als deze niet zijn geaard, aard deze dan en probeer het opnieuw.
<b>Ik kan geen livevideobeelden zien.</b>	<ul style="list-style-type: none"><li>• Controleer de stroomstatus van de camera.</li><li>• Controleer de status van de netwerkverbinding van de computer en de netwerkcamera.</li></ul>
<b>De beelden zijn wazig.</b>	<ul style="list-style-type: none"><li>• Zorg ervoor dat de lens schoon is. Als dit niet het geval is, maak de lens dan schoon met een zachte doek of borstel.</li><li>• Zorg ervoor dat de lens is scherpgesteld. Pas de scherpstelling bij daglicht aan.</li><li>• Als er te veel licht in de camera komt of als de camera een te felle lichtbron oppikt, pas de positie/hoek van de camera dan hierop aan.</li></ul>
<b>De kleur van de videobeelden wordt onjuist weergegeven.</b>	Controleer de witbalansinstellingen. Bij gebruik van de optie <b>Automatisch</b> kan het even duren voordat de witbalans wordt aangepast.
<b>De beelden knippen.</b>	Als de camera op de zon of een tl-buis is gericht, pas de camerahoek dan zo aan dat deze hier niet meer op wordt gericht.
<b>Ik weet de beheerders-ID en het wachtwoord niet meer en kan geen verbinding maken met een netwerkcamera.</b>	Voer een fabrieksreset uit. Bij een fabrieksreset worden alle instellingen naar de fabrieksinstellingen teruggezet, inclusief de netwerkinstellingen. Noteer na het uitvoeren van een fabrieksreset de beheerders-ID en het wachtwoord om dit probleem in de toekomst te voorkomen.
<b>IDIS Web kan niet worden geopend.</b>	Als het IDIS Web-aanmeldscherm niet wordt geladen, controleer dan welke versie van Microsoft Internet Explorer u gebruikt. IDIS Web kan wellicht niet worden geopend in versie 8.0 en lager.

## Specificaties



Deze productspecificaties kunnen zonder voorafgaande kennisgeving worden gewijzigd.

### Video

<b>Beeldsensor</b>	1/2.8" CMOS
<b>Max. resolutie</b>	2048 x 1536
<b>Scanmodus</b>	Progressieve scan
<b>Type lens</b>	Optioneel (CS-/C-bevestiging)
<b>Diafragmaregeling</b>	P-Diafragma, Handmatig diafragma, DC-type automatisch diafragma (megapixel aanbevolen)
<b>Min. Verlichtingssterkte</b>	KLEUR: 0,0206 Lux @ F 1.2 ZWART-/WITMODUS: 0,0007 Lux @F 1.2
<b>S/N-verhouding</b>	53,76 dB
<b>Dynamisch bereik</b>	120 dB (True WDR)
<b>Elektronische sluitersnelheid</b>	Automatisch / Handmatig (1/30 ~ 1/10000), Anti-flikkeren, Trage sluiters (1 ~ 1/5, 1/7,5, 1/15)
<b>Dag &amp; nacht</b>	IR-filter met automatische schakelaar
<b>Video-uitgang *</b>	1 RCA

\* Gebruik deze poorten voor videovoorgebeelden en niet-bewakingsbeelden.

### Netwerk

<b>Videocompressie</b>	H.265, H.264(MP), M-JPEG	
<b>Bitsnelheidsregeling</b>	CBR / VBR	
<b>Max. framesnelheid</b>	30fps: 2048 x 1536	
<b>Audiocompressie</b>	G.726, G.711 u-Law, G.711 a-Law	
<b>Ondersteunde resolutie</b>	<b>DirectIP™</b>	3M-modus: 320x240, 480x360, 800x600, 1280x960, 1600x1200, 2048x1536
	<b>Niet-DirectIP™</b>	3M-modus: 320x240, 480x360, 800x600, 1280x960, 1600x1200, 2048x1536 2M-modus: 352x240, 640x360, 704x480, 1280x720, 1920x1080
<b>Multi-Video Streaming</b>	<b>DirectIP™</b>	Viervoudig
	<b>Niet-DirectIP™</b>	Viervoudig
<b>Ethernet</b>	RJ45(10/100/1000BASE-T)	
<b>Edge-opslag** (optioneel)</b>	 (micro-SD/SDHC/SDXC-geheugenkaart (klasse 6 of hoger, max. 128 GB))	

\*\* We raden een SLC (Single Level Cell)- of MLC (Multi Level Cell)-kaart van SanDisk of Transcend aan voor stabiele opnameprestaties.

\*\* Een SD-kaart is een vergankelijk product met een beperkte levensduur. Door langdurig gebruik kunnen de geheugensectoren van de kaart worden beschadigd en dit kan leiden tot gegevensverlies of een defecte geheugenkaart. Test de SD-kaart regelmatig en vervang deze wanneer nodig.

\*\* micro-SD-logo is een handelsmerk van SD-3C, LLC.

## I/O

<b>Audio-ingang/-uitgang</b>	Lijningang 1 elk / Lijnuitgang 1 elk / Interne microfoon 1 elk
<b>Alarmingang</b>	1 TTL, NC/NO programmeerbaar, drempelwaarde 4.3 V (NC) of 0.3 V (NO), 5 V DC
<b>Alarmuitgang</b>	1 TTL open collector, max. belasting: 30 mA, max. spanning: 5 V DC
<b>Uitvoer automatisch diafragma</b>	4-pins mini-DIN-aansluiting (standaard verbinding)

## Algemeen

<b>Temperatuur in bedrijf</b>	-10 °C ~ +50 °C (+14 °F ~ +122 °F)
<b>Opstarttemperatuur</b>	0 °C ~ +50 °C (+32 °F ~ +122 °F)
<b>Luchtvochtigheid in bedrijf</b>	0% ~ 90%
<b>Voedingsbron</b>	12 V  , PoE (IEEE 802.3af, klasse 3)
<b>Stroomverbruik</b>	Max. 6.0 W
<b>Goedkeuringen</b>	FCC, CE
<b>Buitenafmetingen (B x H x D)</b>	75,6 mm x 61 mm x 129,3 mm (2,98" x 2,4" x 5,09")
<b>Gewicht (hoofdeenheid)</b>	0,42 kg



**IDIS Co., Ltd.**

Ga voor meer informatie naar  
[www.idisglobal.com](http://www.idisglobal.com)